

Projetor Dell™ 5100MP

# Guia do usuário

## Notas, avisos e precauções



**NOTA:** Uma NOTA indica informações importantes que o ajudam a usar melhor o seu projetor.



**AVISO:** Um AVISO indica risco de dano ao hardware ou perda de dados, e o informa sobre como evitar o problema.



**PRECAUÇÃO:** Uma PRECAUÇÃO indica o risco de danos à propriedade, danos pessoais ou morte.

---

As informações contidas neste documento estão sujeitas a alteração sem aviso prévio.

© 2007-2008 Dell Inc. Todos os direitos reservados.

A reprodução de qualquer modo sem a permissão por escrito de Dell Inc. é estritamente proibida.

Marcas comerciais usadas neste texto: *Dell* e o logotipo *DELL* são marcas comerciais da Dell Inc.; *DLP* e o logotipo *DLP*<sup>®</sup> são marcas comerciais da Texas Instruments; *Microsoft* e *Windows* são marcas comerciais, registradas ou não, da Microsoft Corporation nos Estados Unidos e/ou outros países.

Outras marcas comerciais e nomes comerciais podem ser usados neste documento para se referir tanto a entidades que reivindiquem as marcas e os nomes quanto a seus produtos. A Dell Inc. recusa qualquer interesse de propriedade em marcas comerciais ou nomes comerciais que não sejam os seus próprios.

---

Maio de 2008 Rev. A01

# Conteúdo

<b>1</b>	<b>O projetor Dell</b> . . . . .	<b>6</b>
	<b>Sobre o projetor</b> . . . . .	<b>7</b>
<b>2</b>	<b>Conexão do projetor</b> . . . . .	<b>8</b>
	<b>Conexão com computador</b> . . . . .	<b>9</b>
	Conexão de computador com cabo M1 para D-sub/USB . . . . .	9
	Conexão de computador com cabo D-sub para D-sub . . . . .	10
	Conexão com aparelho de DVD . . . . .	11
	Conexão de aparelho de DVD com cabo M1 para HDTV . . . . .	11
	Conexão de aparelho de DVD com cabo D-sub para YPbPr . . . . .	11
	Conexão de aparelho de DVD com cabo RCA para RCA . . . . .	12
	Conexão de aparelho de DVD com cabo S-vídeo . . . . .	12
	Conexão de aparelho de DVD com cabo composto . . . . .	13
	Conexão de aparelho de DVD com cabo BNC para VGA . . . . .	13
	Opções de instalação profissional: instalação para movimentar a tela automática . . . . .	14
	Instalação para controle remoto RS232 com fio: conexão com PC . . . . .	15
	Conexão com caixa de controle comercial RS232: . . . . .	16

<b>3</b>	<b>Uso do projetor</b> . . . . .	<b>17</b>
	<b>Como ligar o projetor</b> . . . . .	<b>17</b>
	<b>Como desligar o projetor</b> . . . . .	<b>17</b>
	<b>Ajuste da imagem projetada</b> . . . . .	<b>18</b>
	Como aumentar a altura do projetor . . . . .	18
	Como diminuir a altura do projetor . . . . .	18
	<b>Ajuste do zoom e do foco do projetor</b> . . . . .	<b>19</b>
	<b>Ajuste do tamanho da imagem projetada</b> . . . . .	<b>20</b>
	<b>Uso do painel de controle</b> . . . . .	<b>21</b>
	<b>Uso do controle remoto</b> . . . . .	<b>23</b>
	<b>Uso do OSD</b> . . . . .	<b>26</b>
	Configurações de imagem . . . . .	27
	Menu Audio (Áudio) . . . . .	29
	Menu Management (Gerenciamento) . . . . .	30
	Menu Language (Idioma) . . . . .	32
	Menu PIP Setting (Configuração de PIP) . . . . .	32
	Menu Network Settings (Configurações de rede) . . . . .	33
	Menu Factory Reset (Padrão de fábrica) . . . . .	34
	Menu Computer Source (Fonte do computador) . . . . .	34
	Menu Video Source (Fonte de vídeo) . . . . .	35
	Conexões de aprendizado de RF . . . . .	35
	Para gerenciar o projetor em Web Management (Gerenciamento na Web) . . . . .	38
<b>4</b>	<b>Solução de problemas do projetor</b> . . . . .	<b>44</b>
	<b>Autodiagnóstico para vídeo</b> . . . . .	<b>47</b>
	<b>Troca de lâmpada</b> . . . . .	<b>48</b>

<b>5</b>	<b>Especificações</b> . . . . .	<b>49</b>
	<b>Como entrar em contato com a Dell</b> . . . . .	<b>55</b>
<b>6</b>	<b>Apêndice: Glossário</b> . . . . .	<b>56</b>

# O projetor Dell

O projetor é fornecido com todos os itens indicados abaixo. Verifique se todos os itens estão presentes e entre em contato com a Dell se algum estiver faltando.

---

## Conteúdo da embalagem

---

Cabo de alimentação de 1,8 m  
(3,0 m nas Américas)

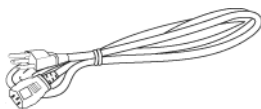

Cabo M1 para D-sub/USB de 1,8 m

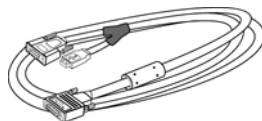

Cabo S-vídeo de 2,0 m



Cabo de vídeo composto de 1,8 m



Cabo RCA para áudio de 1,8 m



Cabo mini pin para mini pin de 1,8 m

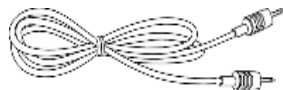

Cabo M1-A para HDTV de 1,8 m

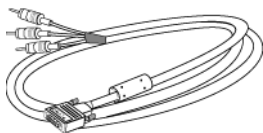

Controle remoto



---

## Conteúdo da embalagem *(continuação)*

---

Documentação

Pilhas (2)

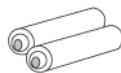

---

## Sobre o projetor

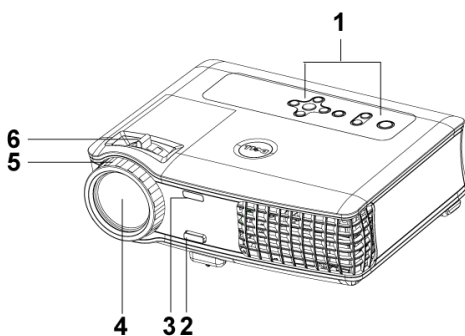

1	Painel de controle
2	Botão de elevação
3	Transceptor do controle remoto
4	Lente
5	Protetor da lente
6	Anel de foco
7	Seletor do zoom

## Conexão do projetor

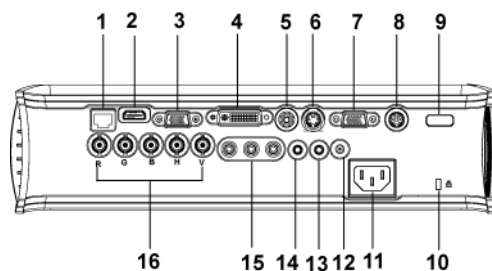

1	Conector de rede RJ45
2	Conector HDMI
3	Conector de entrada VGA
4	Conector de entrada de sinal M1
5	Conector de entrada de vídeo
6	Conector de entrada de S-vídeo
7	Conector de saída VGA
8	Conector RS232
9	Receptor IR/Transceptor RF
10	Bloqueio Kensington
11	Conector do cabo de alimentação
12	Saída DC de retransmissão de 12 volts
13	Conector de saída de áudio
14	Conector de entrada de áudio
15	Conector de entrada de vídeo componente
16	Conector BNC



# Conexão com computador

## Conexão de computador com cabo M1 para D-sub/USB

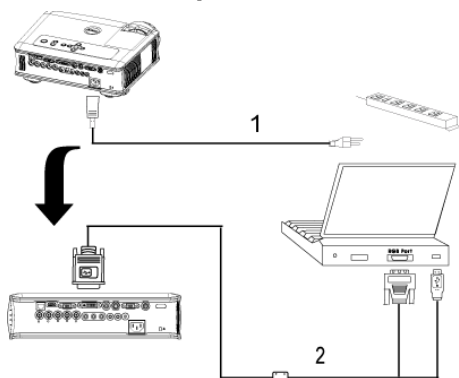

1	Cabo de alimentação
2	Cabo M1A para USB/ D-sub



**NOTA:** O cabo USB não pode ser conectado se o dongle USB está em uso. Para obter informações sobre a conexão do dongle USB, consulte a página 36.

## Conexão de computador com cabo D-sub para D-sub

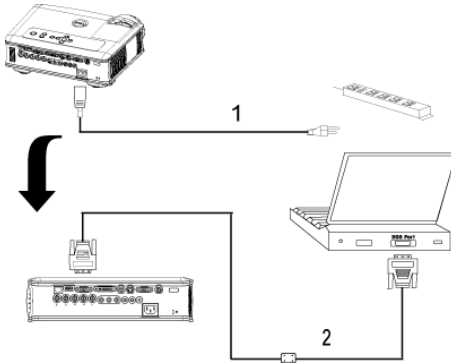

1	Cabo de alimentação
2	Cabo D-sub para D-sub



**NOTA:** O cabo USB não pode ser conectado se o dongle USB está em uso.  
Para obter informações sobre a conexão do dongle USB, consulte a página 36.

## Conexão com aparelho de DVD

### Conexão de aparelho de DVD com cabo M1 para HDTV

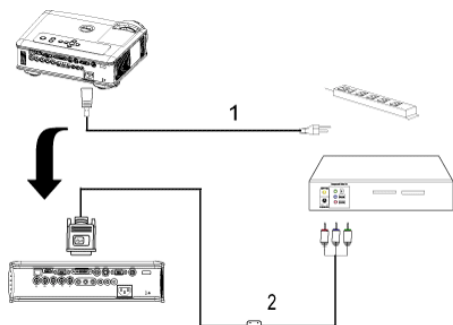

1	Cabo de alimentação
2	Cabo M1 para HDTV

### Conexão de aparelho de DVD com cabo D-sub para YPbPr

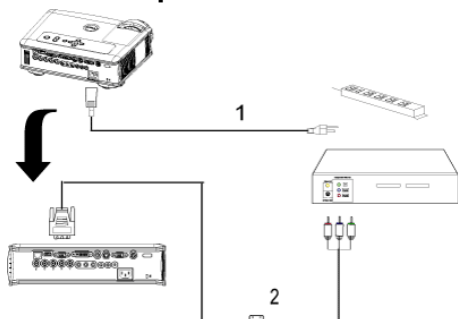

1	Cabo de alimentação
2	Cabo D-sub para YPbPr



**NOTA:** O cabo D-sub para YPbPr não é fornecido pela Dell. Consulte um instalador profissional para obter o cabo.

## Conexão de aparelho de DVD com cabo RCA para RCA

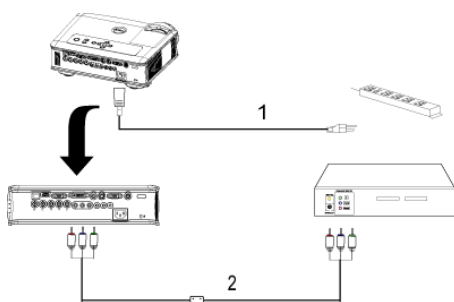

1	Cabo de alimentação
2	Cabo de componente RCA para RCA

**NOTA:** O cabo RCA para RCA não é fornecido pela Dell. Consulte um instalador profissional para obter o cabo.

## Conexão de aparelho de DVD com cabo S-vídeo

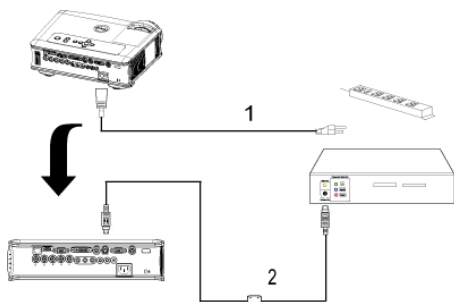

1	Cabo de alimentação
2	Cabo S-vídeo

## Conexão de aparelho de DVD com cabo composto

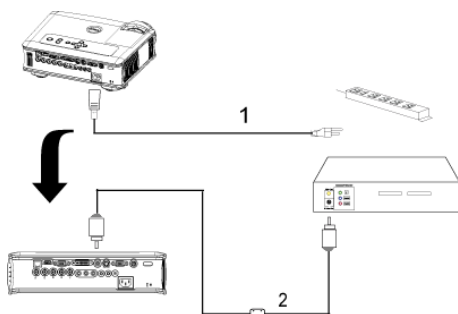

1	Cabo de alimentação
2	Cabo de vídeo composto

## Conexão de aparelho de DVD com cabo BNC para VGA

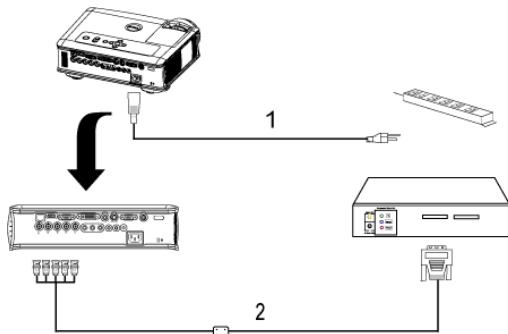

1	Cabo de alimentação
2	Cabo BNC para VGA



**NOTA:** O cabo BNC para RCA não é fornecido pela Dell. Consulte um instalador profissional para obter o cabo.

## Opções de instalação profissional: instalação para movimentar a tela automática

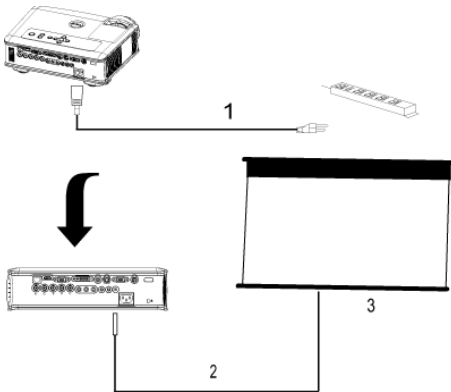

1	Cabo de alimentação
2	Plug 12V DC
3	Tela automática



**NOTA:** Use um plug 12V DC com uma dimensão de 1,7mm (ID) x 4,00mm (DD) x 9,5 mm (eixo) para conectar a tela automática com o projetor.

Plug 12V DC



## Instalação para controle remoto RS232 com fio: conexão com PC

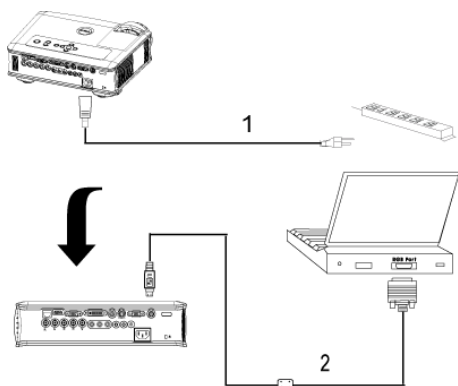

1	Cabo de alimentação
2	Cabo RS232



**NOTA:** O cabo RS232 não é fornecido pela Dell. Consulte um instalador profissional para obter o cabo.

## Conexão com caixa de controle comercial RS232:

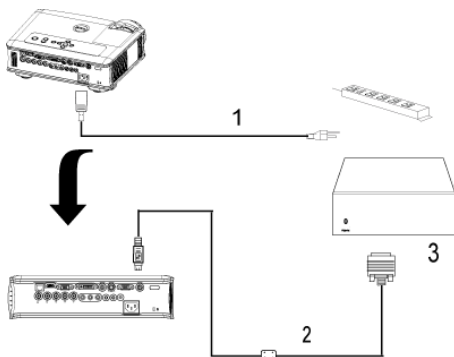

1	Cabo de alimentação
2	Cabo RS232
3	Caixa de controle comercial RS232



**NOTA:** O cabo RS232 não é fornecido pela Dell. Consulte um instalador profissional para obter o cabo.



# Uso do projetor

## Como ligar o projetor

 **NOTA:** Ligue o projetor antes de ligar a fonte. A luz do botão Liga/Desliga pisca em azul até ser pressionado.

- 1 Retire o protetor da lente.
- 2 Conecte o cabo de alimentação e os cabos de sinal apropriados. Para obter informações sobre como conectar o projetor, consulte página 8.
- 3 Pressione o botão Liga/Desliga (consulte página 21 para localizar esse botão). O logotipo da Dell é exibido por 30 segundos.
- 4 Ligue a fonte (computador, DVD, etc). O projetor detecta automaticamente a sua fonte.

Se a mensagem de "Searching for signal..." (Procurando o sinal) aparecer na tela, verifique se o(s) cabo(s) de sinal apropriado(s) está(ão) conectado(s) corretamente.

Se você tem várias fontes conectadas ao projetor, pressione o botão **Source** (Fonte) no controle remoto ou no painel de controle para selecionar a fonte desejada.

## Como desligar o projetor

 **AVISO:** Não desconecte o projetor antes de desligá-lo corretamente, como explica o procedimento a seguir.

- 1 Pressione o botão Liga/Desliga.
- 2 Pressione o botão Liga/Desliga novamente. Os ventiladores continuarão a funcionar por 90 segundos e depois entrarão em modo de espera.
- 3 Para desligar o projetor rapidamente, pressione o botão liga/desliga enquanto os ventiladores de arrefecimento do projetor ainda estiverem funcionando.

 **NOTA:** Antes de voltar a ligar o projetor, espere 60 segundos para permitir que a temperatura interna estabilize.

- 4 Desconecte o cabo de alimentação da tomada elétrica.

**NOTA:** Se você pressionar o botão Liga/Desliga enquanto o projetor estiver funcionando, a mensagem "Power Off the Lamp?" (Desligar lâmpada?) será exibida na tela. Para apagar a mensagem, pressione qualquer botão no painel de controle ou ignore a mensagem, que desaparecerá após 5 segundos.

## Ajuste da imagem projetada

### Como aumentar a altura do projetor

- 1 Pressione o botão de elevação.
- 2 Eleve o projetor até o ângulo desejado e solte o botão para travar o pé de elevação na posição.
- 3 Use a roda de ajuste da inclinação para posicionar o ângulo de exibição.

### Como diminuir a altura do projetor

- 1 Pressione o botão de elevação.
- 2 Abaixee o projetor e solte o botão para travar o pé de elevação na posição.

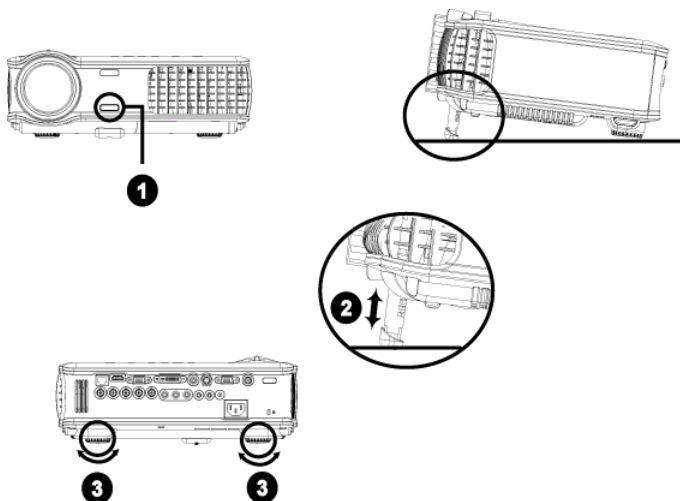

1	Botão de elevação
2	Pé de elevação
3	Roda para ajuste da inclinação

## Ajuste do zoom e do foco do projetor

**!** **PRECAUÇÃO:** Para evitar danos ao projetor, verifique se a lente do zoom e o pé de elevação estão completamente retraídos antes de mover o projetor ou colocá-lo na maleta de transporte.

- 1 Gire o seletor do zoom para aumentar e diminuir o zoom.
- 2 Gire o anel de foco até a imagem estar nítida. O projetor focaliza distâncias de 4,9 ft a 39,4 ft (1,5 m a 12 m).

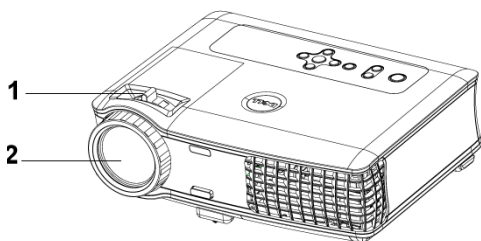

1	Seletor do zoom
2	Anel de foco

# Ajuste do tamanho da imagem projetada

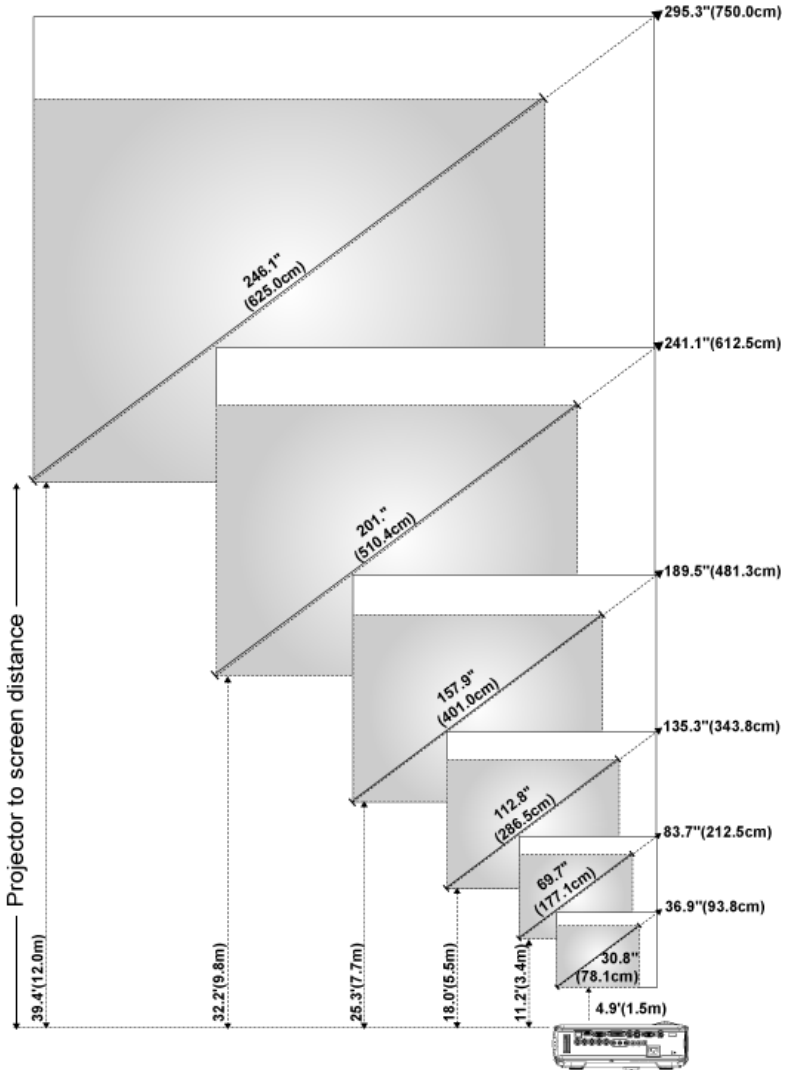

Tela (diagonal)	Máx.	36,9" (93,8cm)	83,7" (212,5cm)	135,3" (343,8cm)	189,5" (481,3cm)	241,1" (612,5cm)	295,3" (750,0cm)
	Mín.	30,8" (78,1cm)	69,7" (177,1cm)	112,8" (286,5cm)	157,9" (401,0cm)	201,0" (510,4cm)	246,1" (625,0cm)
Tamanho da tela	Máx. (WxH)	29,5" X 22,1"	66,9" X 50,2"	108,3" X 81,2"	151,6" X 113,7"	192,9" X 144,7"	236,2" X 177,2"
		(75,0cm x 56,3cm)	(170,0cm x 127,5cm)	(275,0cm x 206,3cm)	(385,0cm x 288,8cm)	(490,0cm x 367,5cm)	(600,0cm x 450,0cm)
	Mín. (WxH)	24,6" X 18,5"	55,8" X 41,8"	90,2" X 67,7"	126,3" X 94,7"	160,8" X 120,6"	196,9" X 147,6"
		(62,5cm x 46,9cm)	(141,7cm x 106,3cm)	(229,2cm x 171,9cm)	(320,8cm x 240,6cm)	(408,3cm x 306,3cm)	(500,0cm x 375,0cm)
Distância		4,9' (1,5m)	11,2' (3,4m)	18,0' (5,5m)	25,3' (7,7m)	32,2' (9,8m)	39,4' (12,0m)

\* Este gráfico é apenas para referência do usuário.

## Uso do painel de controle

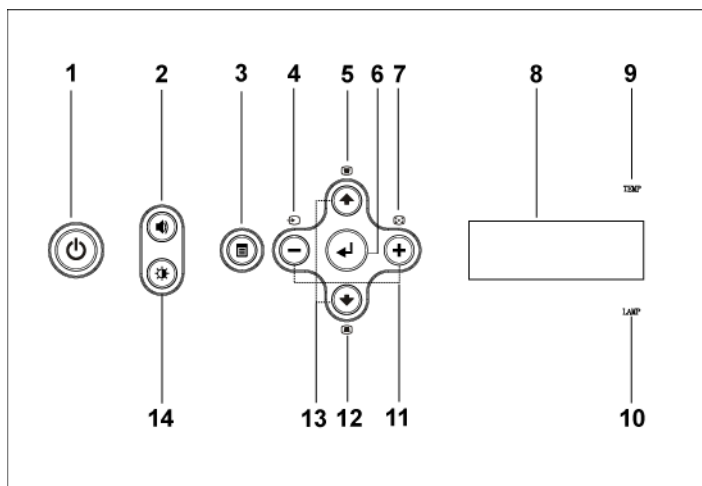

- |   |                    |  |
|---|--------------------|--|
| 1 | Liga/Desliga       | Liga e desliga o projetor. Para obter mais informações, consulte página 17.                                      |
| 2 | Controle de volume | Pressione para controlar o volume. Pressione os botões $\ominus$ ou $\oplus$ para diminuir ou aumentar o volume. |
| 3 | Menu               | Pressione para ativar o OSD. Use as teclas direcionais e o botão Menu para navegar no OSD.                       |

4	Fonte	Pressione para alternar entre as fontes S-vídeo, vídeo composto, M1-D, D-sub, BNC, componente, HDMI, M1 quando houver várias fontes conectadas ao projetor.
5	Ajuste de distorção	Pressione para ajustar as distorções de imagem causadas pela inclinação do projetor. ( $\pm 20$ graus)
6	Enter	Pressione para confirmar o item selecionado.
7	Auto-ajuste	Pressione para sincronizar o projetor com a fonte de entrada.  O recurso de <b>auto-ajuste</b> não funciona se a exibição na tela (OSD, on-screen display) estiver ativada.
8	Monitor de status LCD	O monitor LCD indica o status em tempo real do projetor.
9	Luz de aviso TEMP	<ul style="list-style-type: none"> <li>• Se a luz de TEMP for laranja, o projetor está superaquecido. O monitor desliga automaticamente. Ligue o monitor novamente depois que o projetor esfriar. Se o problema persistir, entre em contato com a Dell.</li> <li>• Se a luz de TEMP estiver piscando em laranja, houve falha do ventilador e o projetor será desligado automaticamente. Se o problema persistir, entre em contato com a Dell.</li> </ul>
10	Luz de aviso LAMP	Se a luz de LAMP for laranja, troque a lâmpada.
11	Botões $\ominus$ e $\oplus$	Pressione para ajustar a configuração do OSD.
12	Ajuste de distorção	Pressione para ajustar as distorções de imagem causadas pela inclinação do projetor. ( $\pm 20$ graus)
13	Para cima $\blacktriangle$ e $\blacktriangledown$ para baixo	Pressione para selecionar os itens de OSD.
14	Controle de brilho e contraste	Pressione para controlar o brilho e o contraste. Pressione $\blacktriangle$ ou $\blacktriangledown$ para ajustar o brilho ou o contraste, e pressione os botões $\ominus$ e $\oplus$ para ajustar o valor.

## Uso do controle remoto

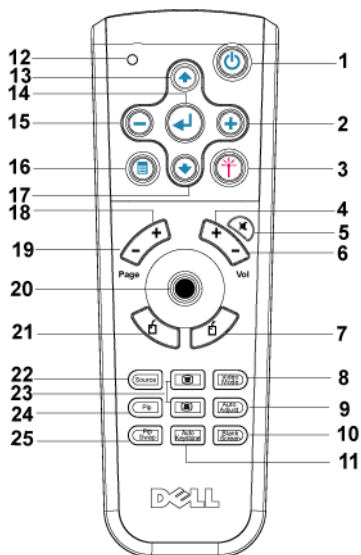

1	Liga/Desliga	Liga e desliga o projetor. Para obter mais informações, consulte a página 17.
2	+	Pressione para ajustar a configuração do OSD.
3	Laser	Aponte o controle remoto para a tela, mantenha o botão do laser pressionado para ativar a luz do laser.
4	Volume +	Pressione para aumentar o volume.
5	Mudo	Pressione para silenciar ou retornar o áudio do alto-falante do projetor.
6	Volume -	Pressione para diminuir o volume.
7	Clique com botão direito	Clique com botão direito do mouse.

8	Modo de vídeo	O microprojektor Dell 5100MP tem configurações predefinidas otimizadas para exibir dados (gráficos de PC) ou vídeos (filmes, jogos, entre outros). Pressione o botão <b>Video Mode</b> (Modo de vídeo) para alternar entre <b>PC mode</b> (Modo de PC) <b>Movie mode</b> (Modo de filme), <b>Game Mode</b> (Modo de jogo), <b>sRGB</b> ou <b>User mode</b> (Modo do usuário). Este último é para que o usuário possa configurar e salvar suas configurações preferidas. Se você pressionar o botão <b>Video Mode</b> uma vez, aparecerá o atual modo de exibição. Ao pressionar o botão <b>Video Mode</b> novamente, você alterna entre os modos.
9	Auto-ajuste	Pressione para sincronizar o projetor com a fonte de entrada. O recurso de auto-ajuste não funciona se o OSD (On-Screen Display) está ativado.
10	Tela em branco	Pressione para ocultar a imagem; pressione novamente para voltar a exibi-la.
11	Distorção automática	Pressione para ativar a correção automática de distorções de imagem causadas pela inclinação do projetor.
12	Luz de LED	Indicador do LED.
13	Botão para cima	Pressione para selecionar os itens do OSD.
14	Botão Enter	Pressione para confirmar a seleção.
15	⊖	Pressione para ajustar a configuração do OSD.
16	Menu	Pressione para ativar o OSD.
17	Botão para baixo	Pressione para selecionar os itens do OSD.
18	Page ⏪	(Página) Pressione para voltar à página anterior.
19	Page ⏩	Pressione para avançar até a próxima página.
20	Controle do mouse/PC	O controle do mouse/PC pode ser usado para controlar o movimento do mouse. Para ativar as funções do mouse, o cabo MI é usado para conectar o computador ao projetor.
21	Clique com o botão esquerdo	Clique com o botão esquerdo do mouse.



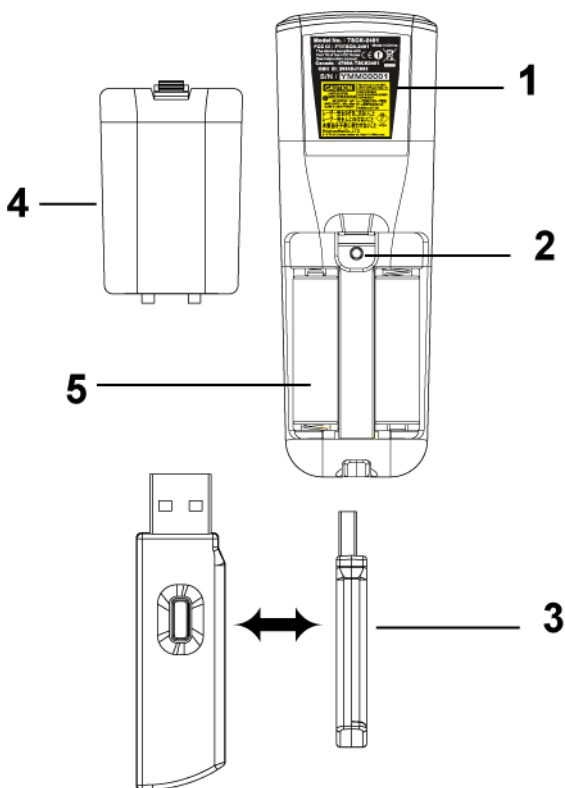

22	Source	(Fonte) Pressione para alternar entre as fontes RGB analógica, RGB digital, composta, componente-i, S-vídeo e YPbPr analógica.
23	Correção de distorção	Pressione para corrigir a distorção de imagem.
24	PIP	Pressione o botão PIP para ativar e desativar a tela PIP.
25	PIP Swap	Pressione o botão PIP Swap (Troca de PIP) para alternar entre o primeiro e segundo planos.







1	Aviso de laser	O controle remoto está equipado com um laser Classe II que emite radiação de laser. Para reduzir o risco de ferimentos, não olhe diretamente para a luz do laser nem a aponte para os olhos de outras pessoas.
2	Botão de programa	Inicia o <b>Learning Mode</b> (Modo de aprendizado) do controle remoto para alterar o canal de transmissão RF quando o botão <b>Prgm</b> é pressionado.
3	Dongle de mouse USB sem fio	O dispositivo USB sem fio para controlar o mouse do PC ou do notebook através do controle remoto.
4	Tampa do controle remoto	A tampa traseira do controle remoto.
5	Compartimento de pilha	O compartimento das pilhas.

## Uso do OSD

O projetor tem um OSD em vários idiomas que pode ser exibido com ou sem a presença de uma fonte de entrada.

No menu principal, pressione  ou  para navegar entre as guias. Pressione o botão Enter no painel de controle ou no controle remoto para selecionar um submenu.

No submenu, pressione  ou  para fazer uma seleção. Quando um item é selecionado, sua cor muda para azul escuro. Use  ou  no painel de controle ou no controle remoto para fazer ajustes em uma configuração.

Para voltar ao OSD anterior, vá até a guia Back (Voltar) e pressione o botão **Enter** no painel de controle ou no controle remoto.

Para sair do OSD, vá até a guia Exit (Sair) e pressione o botão **Enter** no painel de controle ou no controle remoto.

## Configurações de imagem

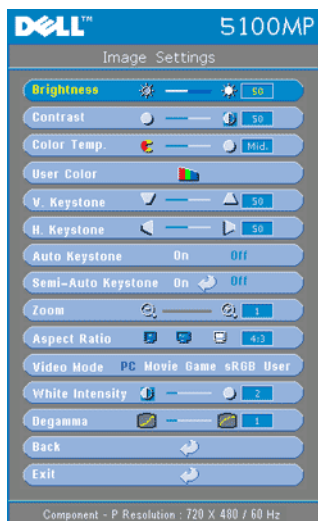
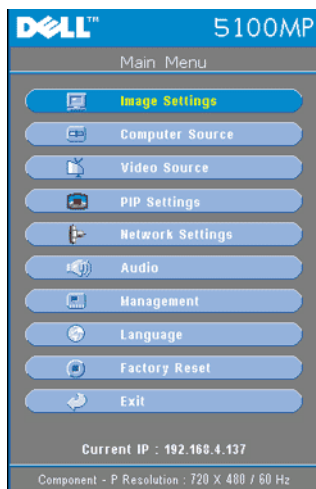

**BRIGHTNESS**—(Brilho) Use ⊖ e ⊕ para ajustar o brilho da imagem.

**CONTRAST**—(Contraste) Use ⊖ e ⊕ para controlar o grau de diferença entre as partes mais claras e mais escuras da imagem. O ajuste do contraste muda a quantidade de preto e branco na imagem.

**COLOR TEMP.**—(Temperatura da cor) Ajusta a temperatura da cor. Quanto mais alta a temperatura, mais azul fica a tela; quanto mais baixa a temperatura, mais vermelha. O modo do usuário ativa os valores no menu de configuração das cores.

**USER COLOR**—(Cor do usuário) Este modo permite o ajuste manual das configurações das cores vermelha, verde e azul. A modificação desses valores fará com que a

temperatura da cor mude automaticamente para "usuário". Pressione User Color e vá até o menu Color Setting (Configuração de cores).

**V. KEYSTONE**—(Distorção V) Ajusta a distorção da imagem causada pela inclinação do projetor.

**H. KEYSTONE**—(Distorção H) Ajusta a distorção da imagem causada pelo posicionamento horizontal do projetor.

**AUTO KEYSTONE**—(Distorção automática) Selecione **On** (Ativar) para ativar a correção automática de distorções de imagens verticais causadas pela inclinação do projetor. Selecione **Off** (Desativar) para desativar a correção automática.

**SEMI-AUTO KEYSTONE**—(Distorção semi-automática) Selecione **On** e pressione **Enter** para ativar a correção semi-automática de imagens distorcidas. Um padrão específico de imagem será apresentado na tela depois de ativado e completará as configurações de acordo com as instruções abaixo.

- Ajuste a imagem projetada no local apropriado na tela.
- Use o botão para cima, para esquerda ou para direita para escolher um canto e pressione a tecla **Enter** para entrar no modo de correção de distorções.
- Use o botão para cima, para baixo, para esquerda ou para direita para mover o ângulo e pressione **Enter** para confirmar.

**ZOOM**—Pressione **+** para aumentar digitalmente uma imagem em até 10 vezes na tela de projeção e pressione para **-** reduzir a imagem aumentada.

**ASPECT RATIO**—(Proporção) Selecione um formato para ajustar a exibição da imagem.

- **1:1** — A fonte de entrada aparece sem dimensionamento.

Aplique a proporção 1:1 se você estiver usando um dos seguintes itens:

- O cabo VGA e o computador têm uma resolução menor que SXGA+ (1400 x 1050)
- Cabo componente (720p, 576i/p, 480i/p)
- Cabo S-vídeo
- Cabo composto

- **16:9** — A fonte de entrada é dimensionada para ajustar-se à largura da tela.
- **4:3** — A fonte de entrada é dimensionada para ajustar-se à tela.

Aplique a proporção 16:9 ou 4:3 se você estiver usando um dos seguintes itens:

- Computador com resolução maior que SXGA+
- Cabo componente (1080i/p)

**VIDEO MODE**—(Modo de vídeo) Selecione um modo para otimizar a imagem do monitor de acordo com a maneira como o projetor está sendo usado: **Movie**, **Game**, **PC**, **sRGB** (garante uma representação de cores mais precisa) e **User** (defina suas configurações preferidas). Se você ajustar as configurações **White Intensity** (Intensidade do branco) ou **Degamma**, o projetor alterna automaticamente para **User** (Usuário).

**WHITE INTENSITY**—Configure como 0 para maximizar a reprodução da cor e 10 para aumentar o brilho.

**DEGAMMA**—Ajuste entre 1 e 4 para mudar o desempenho da cor no monitor. A configuração padrão é 3.

## Menu Audio (Áudio)



**VOLUME**—Pressione  $\ominus$  para diminuir o volume e  $\oplus$  para aumentar.

**TREBLE**—Controla as frequências mais altas da sua fonte de áudio. Pressione  $\ominus$  para diminuir o agudo e pressione  $\oplus$  para aumentar.

**BASS**—Controla as frequências mais baixas da sua fonte de áudio. Pressione  $\ominus$  para diminuir o baixo e pressione  $\oplus$  para aumentar.

**MUTE**—Permite silenciar o volume.

**AUDIO SOURCE**—(Fonte de áudio) Selecione **HDMI** para usar a fonte de saída HDMI, e selecione **Audio (Áudio)** para usar a fonte de saída de áudio.

## Menu Management (Gerenciamento)

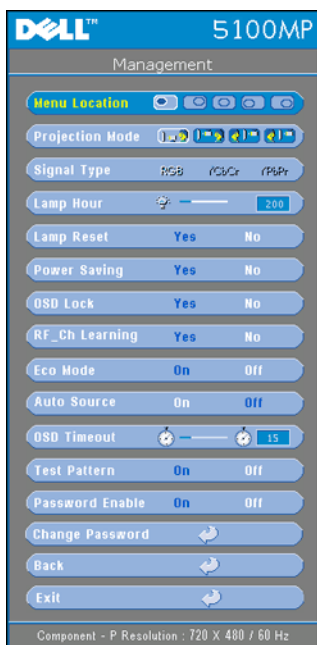

### MENU LOCATION (LOCALIZAÇÃO DE MENU)—

Selecione o local do OSD na tela.

### PROJECTION MODE (MODO DE PROJEÇÃO)—

Selecione o modo de exibição da imagem:

- Front Projection-Desktop (Projeção frontal-desktop) (padrão).
- Rear Projection-Desktop (Projeção traseira-desktop) -- O projetor inverte a imagem de forma que você possa projetar por trás de uma tela transparente.
- Front Projection-Ceiling Mount (Projeção frontal no teto) -- O projetor vira a imagem ao contrário para uma projeção no teto.
- Rear Projection-Ceiling Mount (Projeção traseira no teto) -- O projetor inverte e vira a imagem ao contrário. Você pode projetar no teto por trás de uma tela transparente.

**SIGNAL TYPE**—(Tipo de sinal) Mostra o tipo de sinal RGB, YCbCr, YPbPr.

**LAMP HOUR**—(Duração da lâmpada) Mostra o tempo de operação desde a redefinição do contador da lâmpada.

**LAMP RESET**—(Redefinição da lâmpada) Depois de instalar uma nova lâmpada, selecione **Yes** para redefinir o contador da lâmpada.

**POWER SAVING**—(Economia de energia) Selecione **Yes** para ajustar o período de atraso da economia de energia. O período de atraso é o tempo que você deseja que o projetor espere sem entrada de sinal. Depois desse tempo, o projetor entra em modo de economia e desliga a lâmpada. O projetor é religado quando detecta um sinal de entrada ou quando você pressiona o botão Enter. Depois de duas horas, o projetor desliga e você precisa pressionar o botão Liga/Desliga para ligá-lo.

**OSD LOCK**—(Bloqueio de OSD) Selecione **Yes** para que a opção **OSD Lock** oculte o menu OSD. (Ou pressione o botão Menu no controle por 15 segundos), e selecione **No** para que a opção **OSD Lock** não oculte o menu OSD. (Ou pressione o botão Menu no controle por 15 segundos novamente).

**RF\_CH LEARNING**—(Aprendizagem de canal RF) Consulte a página 35.

**ECO MODE**—(Modo eco) Selecione **On** para usar o projetor com um nível de energia mais baixo (250 watts), o que pode proporcionar maior vida útil à lâmpada, operação mais silenciosa e menor saída de luz na tela. Selecione **Off** para operar com nível de energia normal (300 watts).

**AUTO SOURCE**—Selecione **On** (o padrão) para detectar automaticamente os sinais de entrada disponíveis. Quando o projetor está ligado e você pressiona **SOURCE**, ele automaticamente encontra o próximo sinal de entrada disponível. Selecione **Off** para bloquear o sinal de entrada em uso. Quando **Off** está selecionado e você pressiona **SOURCE**, você seleciona o sinal de entrada que deseja usar.

**OSD TIMEOUT**—(Tempo de espera do OSD) Ajuste o atraso de **OSD Timeout**. A configuração padrão é de 30 segundos.

**TEST PATTERN**—(Padrão de teste) Selecione **On** para ativar o **Test Pattern** interno para autoteste de foco e resolução.

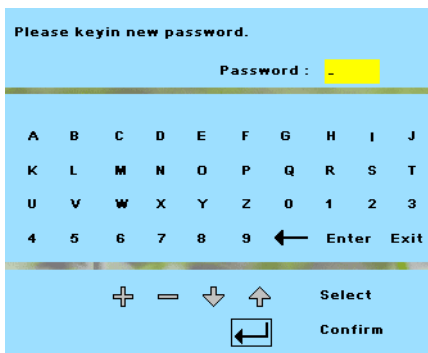

**PASSWORD ENABLE**—(Configuração de senha) Selecione **On** para definir uma senha individual. Selecione **Off** para desativar a função de senha.

**CHANGE PASSWORD**—(Alterar senha) Pressione para mudar a senha de acordo com sua preferência.

## Menu Language (Idioma)



Pressione ou para selecionar o idioma de sua preferência para o OSD.

## Menu PIP Setting (Configuração de PIP)

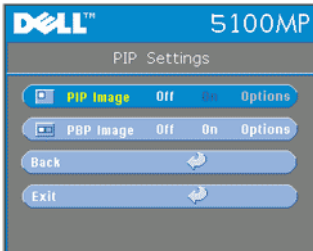

**NOTA 1:** A opção PIP Imagem (Imagem PIP) só é ativada quando os dois tipos de sinais abaixo estão conectados ao projetor.

Tipo 1: S-vídeo, vídeo composto, M1-D e

Tipo 2: D-sub, BNC, componente, HDMI, sinais M1.

**NOTA 2:** Quando você troca as telas de primeiro e segundo planos, o menor tamanho de tela do primeiro plano varia de acordo com as diversas combinações das fontes de sinal de PIP.



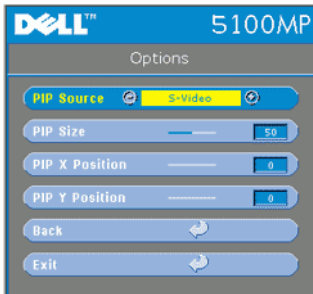

**PIP IMAGE**—Selecione **On** para ativar **Options** (Opções) e selecionar as configurações a seguir. Selecione **Off** para desativar a função de exibição de imagem em imagem.

**PIP SOURCE**—Use **PIP Source** (Busca de PIP) para percorrer a fonte, uma por uma, da exibição de primeiro plano. A possível busca de PIP está disponível na seleção do OSD dependendo da atual fonte de entrada primária. Para informar-se sobre a possível

combinação de fontes, consulte a página 52.

**PIP SIZE**—(Tamanho de PIP) Ajuste o tamanho da imagem da exibição de primeiro plano.

**PIP X POSITION**—(Posição de PIP X) Ajuste horizontalmente a posição da imagem da exibição PIP.

**PIP Y POSITION**—(Posição de PIP Y) Ajuste verticalmente a posição da imagem da exibição PIP.

**PBP IMAGE**—(Imagem PBP) Selecione **On** para ativar a exibição de imagem por imagem. Selecione **Off** para desativar a função de imagem por imagem.

## Menu Network Settings (Configurações de rede)

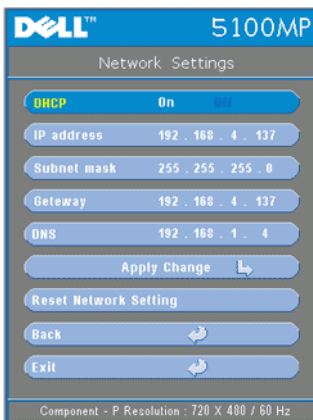

**DHCP**—Selecione **On** para atribuir um endereço IP ao projetor de um servidor **DHCP** automaticamente. Selecione **Off** para atribuir um endereço IP manualmente.

**IP ADDRESS**—(Endereço IP) Pressione **Enter** para configurar um endereço IP. Pressione o botão para esquerda ou para direita para selecionar a posição do número, e o botão para cima ou para baixo para mudar o número.

**SUBNET MASK**—(Máscara de sub-rede) Pressione **Enter** para configurar um número de máscara de sub-rede. Pressione o botão para esquerda ou para direita para selecionar a posição do número, e o botão para cima ou para baixo para mudar o número.

**GATEWAY**—Selecione para definir o gateway

padrão da rede conectada ao projetor. Pressione o botão para esquerda ou para direita para selecionar a posição do número, e o botão para cima ou para baixo para mudar o número.

**DNS**—Digite o endereço IP do servidor DNS na rede conectada ao projetor. São usados 12 caracteres numéricos.

**APPLY CHANGE**—(Aplicar alteração) Pressione para confirmar as configurações.

**RESET NETWORK SETTING**—(Redefinir configuração de rede) Pressione para ativar a configuração padrão.

## Menu Factory Reset (Padrão de fábrica)

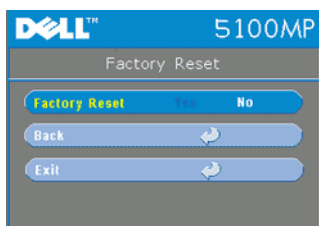

**FACTORY RESET**—Selecione **Yes** para reajustar o projetor com as configurações padrão de fábrica. A redefinição dos itens inclui as configurações de imagem de vídeo e de imagem do computador.

## Menu Computer Source (Fonte do computador)



**NOTA:** Este menu fica disponível apenas quando conectado a um computador.

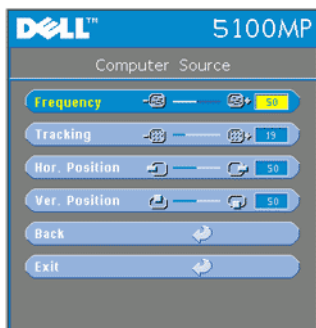

**FREQUENCY**—(Frequência) Mude a frequência do relógio de dados de exibição para que corresponda à frequência da placa gráfica. Se aparecer uma barra vertical intermitente, use o controle de **Frequency** para minimizar as barras. Esse é um ajuste primário.

**TRACKING**—Sincronize a fase do sinal de exibição com a placa gráfica. Se a imagem ficar instável ou começar a piscar, use **Tracking** para corrigi-la. Esse é um ajuste mais apurado.



**NOTA:** Ajuste primeiro **Frequency** e depois **Tracking**.

**HOR. POSITION**—(Posição horizontal) Pressione **⊖** para ajustar a posição horizontal da imagem para a esquerda e **⊕** para ajustá-la para a direita.

**VER. POSITION**—(Posição vertical) Pressione **⊖** para ajustar a posição vertical da imagem para baixo e **⊕** para ajustá-la para cima.

## Menu Video Source (Fonte de vídeo)

 **NOTA:** Este menu fica disponível apenas com os sinais de S-vídeo e de vídeo (composto) conectados.

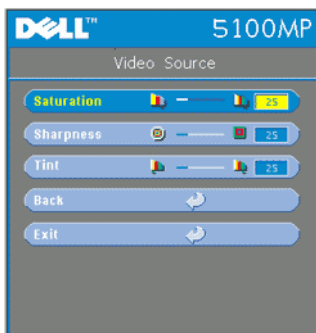

**SATURATION**—(Saturação) Mude a fonte de vídeo de preto e branco para uma cor totalmente saturada. Pressione **-** para diminuir a quantidade de cor na imagem e **+** para aumentar.

**SHARPNESS**—(Nitidez) Pressione **-** para diminuir a nitidez e **+** para aumentar.

**TINT**—(Matiz) Pressione **-** para diminuir a quantidade de verde na imagem e **+** para aumentar a quantidade de vermelho na imagem.

## Conexões de aprendizado de RF

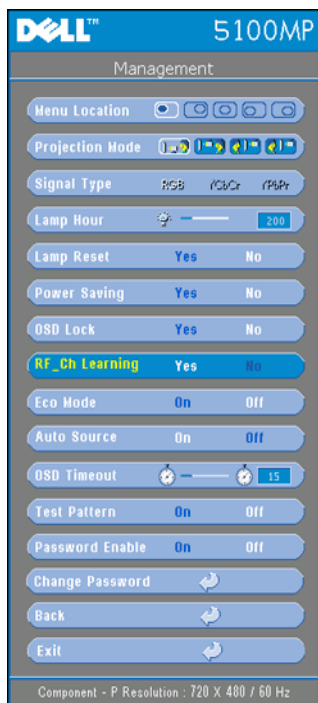

### Aprendizado automático para mudar o canal de RF entre o controle remoto e o projetor

- Ligue o projetor.
- Pressione o botão "Menu" no painel de controle e ative o menu "Management-->RF\_Ch Learning".
- Selecione **Yes** com os botões do controle para ativar o modo **Learning Standby** (Aprendizado standby). O projetor passará para o modo standby de **RF Learning** (Aprendizado de RF) e exibirá o menu **RF Learning**.
- Abra o compartimento de pilha do controle remoto e pressione o botão **Prgm** para iniciar o processo de **RF Learning** do controle remoto e do projetor.

### Retornar o canal RF ao padrão de fábrica

- Selecione **Yes** no menu **RF Learning Setting** (Configuração de aprendizado de RF) e ative o menu **RF Reset to Default** (Redefinir RF padrão). Selecione **Reset to Default Channel** (Redefinir como canal padrão), e o projetor retornará ao canal padrão de fábrica.
- Pressione o botão **Prgm** do controle remoto por 5 segundos para redefinir o transmissor com o canal padrão de fábrica.
- A redefinição bem-sucedida com o canal padrão nos dois lados pode ser confirmada quando o transmissor do controle remoto controla o projetor.

### Aprendizado automático para mudar o canal RF entre o controle remoto e o dongle USB sem fio

Etapa 1	Abra a tampa do controle remoto.
Etapa 2	Retire o dongle.
Etapa 3	Retire o dongle do controle remoto.
Etapa 4	Conecte o dongle à porta USB do computador desktop ou notebook. O dongle ficará vermelho.
Etapa 5	Pressione o botão LED do dongle e ele piscará em vermelho por 13 segundos.
Etapa 6	Pressione o botão <b>Prgm</b> na parte de trás do controle remoto, dentro de 13 segundos, para iniciar o processo de <b>RF Learning</b> . <ul style="list-style-type: none"> <li>• Se os processos forem bem-sucedidos, o LED do dongle permanecerá vermelho e parará de piscar.</li> <li>• A função de mouse é ativada pelo controle remoto. Se estiver ativada, o LED do dongle emitirá um sinal verde.</li> </ul>
Etapa 7	Usar o controle remoto para gerenciar o computador desktop ou notebook.

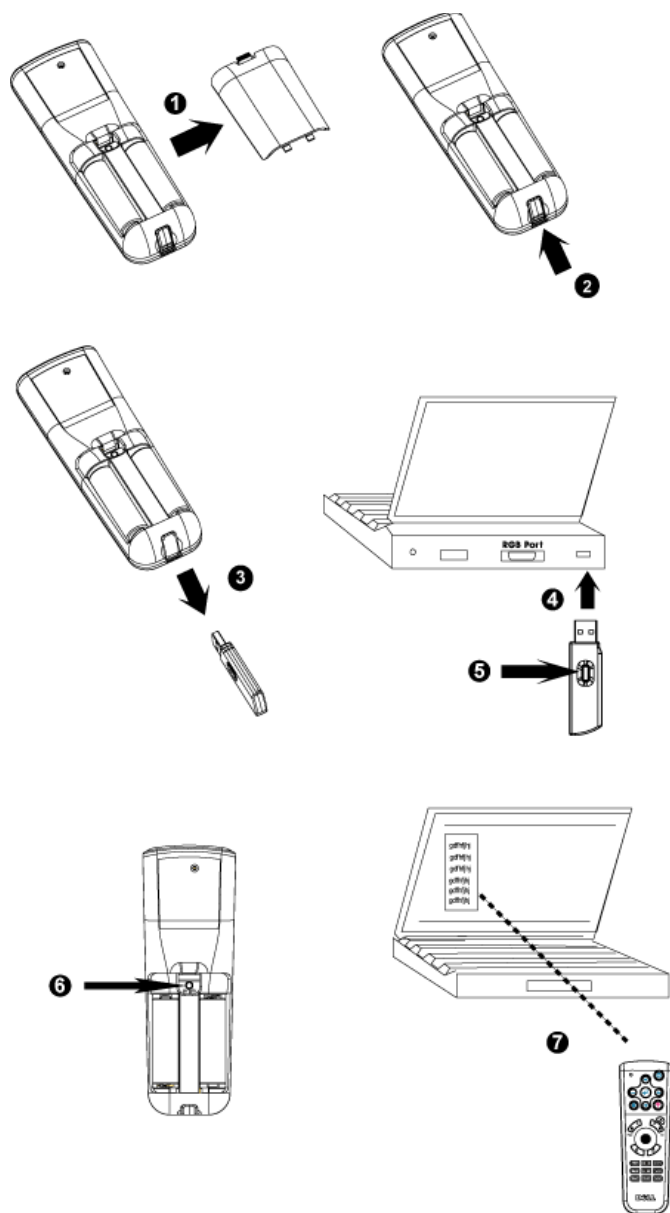

## **Para gerenciar o projetor em Web Management (Gerenciamento na Web)**

### **Definição das configurações de rede**

Se o projetor estiver conectado a uma rede, você poderá acessá-lo usando um navegador da Web através da configuração de rede (TCP/IP). Quando você usa a função de rede, o endereço IP deve ser exclusivo. Para configuração de rede, consulte o Menu de Configuração de Rede na página 33.

### **Acesso ao gerenciamento da Web**

Use o Internet Explorer 5.0 e superior ou o Netscape Navigator 7.0 e superior e especifique o endereço IP. Agora você pode acessar **Web Management** (Gerenciamento na Web) e gerenciar o projetor remotamente.

## Gerenciamento de propriedades

### Home

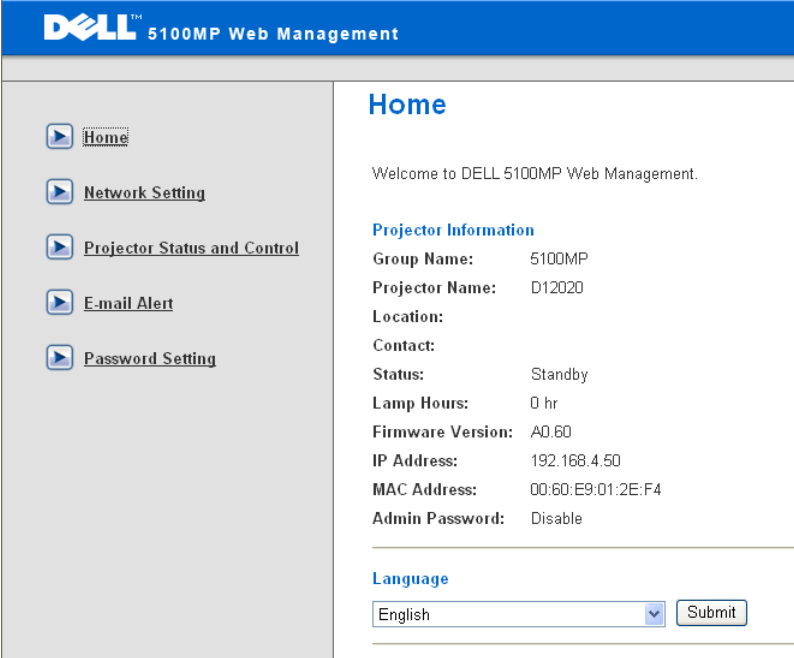

The screenshot displays the DELL 5100MP Web Management interface. The top navigation bar is blue with the DELL logo and the text "5100MP Web Management". On the left side, there is a vertical menu with five items, each with a right-pointing arrow icon: "Home", "Network Setting", "Projector Status and Control", "E-mail Alert", and "Password Setting". The "Home" item is highlighted. The main content area is titled "Home" and contains a welcome message: "Welcome to DELL 5100MP Web Management." Below this is a section titled "Projector Information" which lists the following details: Group Name: 5100MP, Projector Name: D12020, Location: (blank), Contact: (blank), Status: Standby, Lamp Hours: 0 hr, Firmware Version: A0.60, IP Address: 192.168.4.50, MAC Address: 00:60:E9:01:2E:F4, and Admin Password: Disable. At the bottom of the page, there is a "Language" section with a dropdown menu currently set to "English" and a "Submit" button.

Exibe informações como Group name (Nome do grupo), Projector name (Nome do projetor), Location (Local), Contact (Contato), Lamp hours (Horas da lâmpada), Firmware version (Versão de firmware), IP address (Endereço IP), MAC address (Endereço MAC) e Admin password (Senha de administração).

## Network Setting

Consulte a página página 33 da seção OSD.

The screenshot shows the Dell 5100MP Web Management interface. The top navigation bar is blue with the Dell logo and the text "5100MP Web Management". On the left, there is a sidebar with five menu items: Home, Network Setting (highlighted), Projector Status and Control, E-mail Alert, and Password Setting. The main content area is titled "Network Settings" and contains two sections. The first section has four text input fields: "Group Name" (containing "5100MP"), "Projector Name" (containing "D12020"), "Location", and "Contact". Below these is a "Submit" button. The second section has two radio buttons: "DHCP" (selected) and "Manual". Below the radio buttons are four text input fields: "IP Address" (containing "192.168.4.50"), "Subnet Mask" (containing "255.255.255.0"), "Gateway" (containing "192.168.4.254"), and "DNS Server" (containing "192.168.1.35"). Below these is another "Submit" button.

- Configure as informações de Group Name, Projector Name, Location e Contact nessa guia e pressione **Submit** (Submiter) para confirmar as configurações.
- Escolha **DHCP** para atribuir um endereço IP ao projetor automaticamente a partir de um servidor **DHCP** ou **Manual** para atribuir um endereço IP manualmente.



## Controle e status do projetor

A função é igual à do OSD.

**DELL™ 5100MP Web Management**

[Home](#)  
[Network Setting](#)  
[Projector Status and Control](#)  
[E-mail Alert](#)  
[Password Setting](#)

### Projector Status and Control

**Projector Status**

Projector Status:

Power Saving:

Lamp Hours:

Error Status:

---

**Image Control**

Operation Mode:  Full Power  ECO Mode

Projection Mode:

Source Select:

Video Mode:

Blank screen:  On  Off

Aspect Ratio:  1:1  16:9  4:3

Brightness:  (0~100)

Contrast:  (0~100)

---

**Audio Control**

Volume:  (0~30)

Gerencie o status do projetor, o controle de imagem e de áudio usando Projector Status and Control (Controle e status do projetor).

## E-mail Alert

The screenshot shows the Dell 5100MP Web Management interface. The top navigation bar is blue with the Dell logo and the text "5100MP Web Management". On the left, there is a sidebar with navigation links: Home, Network Setting, Projector Status and Control, E-mail Alert (highlighted), and Password Setting. The main content area is titled "E-mail Alert" and contains the following sections:

- E-mail Alert**: Radio buttons for "Enable" and "Disable" (selected).
- TO**: Text input field with an "@" symbol.
- CC**: Text input field with an "@" symbol.
- From**: Text input field with an "@" symbol.
- Subject**: Text input field containing "5100MP-D12020 Alert".
- SMTP Setting**:
  - Out going SMTP server: Text input field.
  - User name: Text input field.
  - Password: Text input field.
- Alert Condition**:
  - Lamp warning
  - Low lamp life
  - Temperature warning
- Buttons: "E-mail Alert Test" and "Submit".

(Alerta por e-mail) Defina E-mail address (Endereço de e-mail), Owner (Proprietário), Subject (Assunto) e **Alert Condition** (Condição de alerta) para enviar alertas de e-mail automáticos para o administrador definido.

## Password Setting

**DELL™ 5100MP Web Management**

Home  
Network Setting  
Projector Status and Control  
E-mail Alert  
Password Setting

### Password Setting

To enable password function during first-time use, set password before you enable it. When password function is enabled, an Administrator Password will be required when you connect to the web management.

---

**Administrator**

Password  Enable  Disable

New Password

Confirm Password

Use Password Setting (Configuração de senha) para configurar uma senha do administrador para acessar **Web Management**. Defina a senha antes de ativá-la pela primeira vez. Quando a função de senha é ativada, a senha do administrador é necessária para acessar **Web Management**.

# Solução de problemas do projetor



Se ocorrerem problemas com o projetor, consulte as dicas para solução de problemas abaixo. Se o problema persistir, entre em contato com a Dell.





---

**Problema**

Nenhuma imagem aparece na tela

**Possível solução**

- Verifique se o protetor da lente foi removido e se o projetor está ligado.
  - Verifique se a porta gráfica externa está ativada. Se você está usando um computador portátil Dell, pressione  . No caso de outros computadores, consulte a documentação.
  - Verifique se todos os cabos estão bem conectados. Consulte "Conexão do projetor" página 8."
  - Verifique se os pinos dos conectores não estão tortos nem quebrados.
  - Verifique se a lâmpada está instalada com segurança (consulte "Troca de lâmpada" página 48").
  - Execute o teste de autodiagnóstico. Consulte "Autodiagnóstico para vídeo" página 47. Verifique se as cores do modelo de teste estão corretas.
-

<b>Problema (continuação)</b>	<b>Possível solução (continuação)</b>
Imagem parcial, girando ou exibida incorretamente	<ul style="list-style-type: none"> <li>• Pressione o botão <b>Resync</b> (Sincronizar novamente) no controle remoto ou no painel de controle.</li> <li>• Se você está usando um computador portátil Dell, defina a resolução do computador como XGA (1024 x 768): <ul style="list-style-type: none"> <li><b>a</b> Clique com o botão direito do mouse em uma parte livre da área de trabalho do Windows, clique em <b>Propriedades</b> e selecione a guia <b>Configurações</b>.</li> <li><b>b</b> Verifique se a configuração é de 1024 x 768 pixels para a porta externa do monitor.</li> <li><b>c</b> Pressione  .</li> </ul> </li> </ul> <p>Se você tiver dificuldade em mudar de resolução ou se o monitor congelar, reinicie todo o equipamento e o projetor.</p> <p>Se você não está usando um computador portátil Dell, consulte a documentação.</p>
A tela não exibe a apresentação.	Se você está usando um computador portátil, pressione   .
Imagem instável ou piscando.	Ajuste o tracking na guia <b>Computer Source</b> (Fonte do computador) do OSD.
Imagem com uma barra vertical piscando.	Ajuste a frequência na guia <b>Computer Source</b> do OSD.
A cor da imagem não está correta	<ul style="list-style-type: none"> <li>• Se o sinal de saída da placa gráfica está sincronizado em Verde e você deseja exibir VGA com um sinal de 60Hz, vá até OSD, selecione Management (Gerenciamento), Signal Type (Tipo de sinal) e <b>RGB</b>.</li> <li>• Execute o teste de autodiagnóstico (consulte "Autodiagnóstico de vídeo") para verificar diagnósticos preliminares sobre problemas com a cor da imagem. Verifique se as cores do modelo de teste estão corretas.</li> </ul>

<b>Problema (continuação)</b>	<b>Possível solução (continuação)</b>
A imagem está fora de foco.	<ol style="list-style-type: none"> <li>1 Ajuste o anel de foco na lente do projetor.</li> <li>2 Verifique se a tela de projeção está dentro da distância exigida pelo projetor (4,9 pés [1,5 m] por 39,4 pés [12 m]).</li> </ol>
A imagem fica distendida durante exibição de um DVD de 16:9	<p>O projetor automaticamente detecta um DVD de 16:9 e ajusta a proporção para tela inteira com uma configuração padrão de 4:3 (caixa de correio).</p> <p>Se a imagem ainda estiver distendida, ajuste a proporção da seguinte maneira:</p> <ul style="list-style-type: none"> <li>• Se você está reproduzindo um DVD de 16:9, selecione a proporção 4:3 no aparelho de DVD (se possível).</li> <li>• Se você não puder selecionar um tipo de proporção de 4:3 no aparelho de DVD, selecione a proporção 4:3 no menu <b>Image Settings</b> (Configurações de imagem) no OSD.</li> </ul>
A imagem está invertida	Selecione Management no OSD e ajuste o modo de projeção.
A lâmpada está queimada ou faz um barulho de estouro	Ao fim de sua vida útil, a lâmpada pode queimar e fazer um som alto de estouro. Se isso ocorrer, o projetor não ligará e exibirá <b>Lamp Defective</b> (Lâmpada defeituosa) na tela LCD até a lâmpada ser substituída. Para trocar a lâmpada, consulte "Troca de lâmpada" página 48.
A luz de <b>LAMP</b> está laranja	Se a luz de LAMP estiver laranja, troque a lâmpada.
Falha de interlock	Se a luz de LAMP estiver piscando em laranja, o protetor da lâmpada não está fechado corretamente. Feche o protetor da lâmpada. Se o problema persistir, entre em contato com a Dell.

<b>Problema (continuação)</b>	<b>Possível solução (continuação)</b>
A luz de <b>TEMP</b> está laranja	O projetor está superaquecido. O monitor desliga automaticamente. Ligue o monitor novamente depois que o projetor esfriar. Se o problema persistir, entre em contato com a Dell.
A luz de <b>TEMP</b> está piscando em laranja	O ventilador do projetor falhou e o projetor desligará automaticamente. Se o problema persistir, entre em contato com a Dell.
O controle remoto não está operando normalmente ou funciona em uma faixa muito limitada	A pilha pode estar fraca. Verifique se o feixe de luz transmitido pelo controle está muito fraco. Se estiver, substitua as pilhas por duas AA novas.

## Autodiagnóstico para vídeo

O projetor Dell 5100MP tem um teste de autodiagnóstico do monitor de vídeo (para vídeo, S-vídeo, componente-i). Use essa função avançada para fazer um autodiagnóstico preliminar do projetor se ocorrer problema de exibição no vídeo.

- 1** Depois de ligar o projetor, pressione os botões "+" e "-" no painel de controle simultaneamente por 3 segundos, e libere-os quando a tela ficar branca.
- 2** Pressione os botões "+" e "-" novamente para sair do modo de diagnóstico.
- 3** No modo de autodiagnóstico, a tela executará um teste que consiste em um ciclo de sete cores, nesta seqüência:  
Vermelho--> Verde--> Azul--> Branco--> Azul cobalto--> Verde-escuro--> Amarelo. Verifique se as cores do modelo de teste estão corretas. Entre em contato com a Dell se as cores não forem exibidas corretamente.

## Troca de lâmpada

Troque a lâmpada quando a mensagem "Lamp is approaching the end of its useful life in full power operation. Replacement suggested! [www.dell.com/lamps](http://www.dell.com/lamps)" (Está se esgotando a vida útil da lâmpada para um funcionamento completo. É recomendável trocá-la! [www.dell.com/lamps](http://www.dell.com/lamps)) aparecer na tela. Se o problema persistir depois da troca, entre em contato com a Dell.

**⚠️ PRECAUÇÃO:** A lâmpada esquenta muito durante o uso. Não tente trocar a lâmpada até o projetor esfriar por pelo menos 30 minutos.

**⚠️ PRECAUÇÃO:** Do not touch the bulb or the lamp glass at any time. «Não toque no bulbo ou no vidro da lâmpada sob qualquer circunstância. O bulbo pode explodir devido ao manuseio impróprio, inclusive quando se toca nele ou no vidro da lâmpada.

- 1 Desligue o projetor e desconecte o cabo de alimentação.
- 2 Deixe o projetor esfriar por pelo menos 30 minutos.
- 3 Solte os dois parafusos que prendem o protetor da lâmpada e remova-o.
- 4 Solte os dois parafusos que prendem a lâmpada.
- 5 Puxe a lâmpada pelo punho de metal.
- 6 Inverta as etapas de 1 a 5 para instalar uma lâmpada nova.
- 7 Redefina a lâmpada por tempo de uso selecionando o ícone à esquerda **Lamp Reset** (Redefinição da lâmpada) na guia Management do OSD.

**🔧 NOTA:** A Dell pode exigir que as lâmpadas trocadas que ainda estejam dentro da garantia sejam retornadas à Dell. Caso contrário, entre em contato com a agência local responsável pelo descarte de resíduos e informe-se sobre o depósito mais próximo.

**⚠️ PRECAUÇÃO:** Descarte de lâmpadas (apenas para os Estados Unidos)  
 **A(S) LÂMPADA(S) INSERIDA(S) NESTE PRODUTO CONTÉM(ÊM) MERCÚRIO E DEVE(M) SER REICLADA(S) OU DESCARTADA(S) DE ACORDO COM LEIS MUNICIPAIS, ESTADUAIS OU FEDERAIS. PARA OBTER MAIS INFORMAÇÕES, VÁ ATÉ [WWW.DELL.COM/HG](http://WWW.DELL.COM/HG) OU ENTRE EM CONTATO COM A ELECTRONIC INDUSTRIES ALLIANCE EM [WWW.EIAE.ORG](http://WWW.EIAE.ORG). PARA OBTER INFORMAÇÕES ESPECÍFICAS SOBRE O DESCARTE DE LÂMPADAS, VISITE [WWW.LAMPRECYCLE.ORG](http://WWW.LAMPRECYCLE.ORG).**

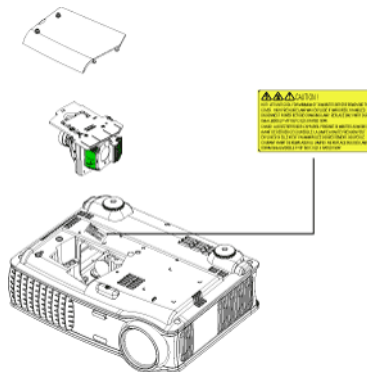



## Especificações

Válvula de luz	Tecnologia LVDS (low-voltage differential signaling) SXGA+ DLP™ de chip único de 0,95"
Brilho	3300 ANSI Lúmens (máximo)
Proporção do contraste	2500:1 normal (totalmente ligado/totalmente desligado)
Uniformidade	80% normal (padrão japonês - JBMA)
Número de pixels	1400 x 1050 (SXGA+)
Cor exibível	16.7M cores
Velocidade da roda de cores	100~127,5Hz (2X)
Lentes de projeção	F/2,6~2,87, f=39,1~46,92 mm com lentes de zoom manual 1,2x
Tamanho da tela de projeção	30,8 - 295,3 polegadas (diagonal)
Distância de projeção	4,9~39,4 ft (1,5 m~12 m)
Compatibilidade de vídeo	Recurso de vídeo composto, vídeo componente e S-vídeo compatível com NTSC, NTSC 4.43, PAL, PAL-M, PAL-N, SECAM e HDTV (1080i/p, 720p, 576i/p, 480i/p)
Frequência H	15 kHz- 100 kHz (analógica) 30 kHz- 64 kHz (digital)
Frequência V	43 Hz- 120 Hz (analógica) 43 Hz- 85 Hz (digital)
Energia	Universal 90 - 240V AC 50 - 60Hz com entrada PFC

Consumo de energia	400 watts normal, 335 watts em modo econômico
Áudio	2 alto-falantes, 2 watts RMS
Nível de ruído	37dB(A) modo totalmente ligado, 31dB(A) modo econômico
Peso	8,2 lbs (3,73 kgs)
Dimensões (L x A x P)	Externas 13 x 10,3 x 4,5 ± 0,04 polegadas (329,8 x 261,4 x 115,2 ± 1 mm)
Ambiental	Temperatura operacional: 5°C - 35°C (41°F - 95°F) Umidade: Máximo de 80% Temperatura de armazenamento: -20°C a 60°C (-4°F a 140°F) Umidade: Máximo de 80%
Regulamentares	FCC, CE, VCCI, UL, cUL, TÜV-GS, ICES-003, C-Tick, GOST, PCBC, CCC, PSB, EZU, NOM, S-TuV/Argentina
Protocolo de rede	10/100 Base-T TCP/IP ICMP ARP SNMP V1.0 SMTP DHCP HTTP
Conectores de E/S	Alimentación: soquete de entrada de energia AC

Entrada do computador: um MI-DA para analógica/digital/componente, sinais de entrada HDTV, um D-sub de 15 pinos para entrada analógica / componente, sinais de entrada HDTV, um BNC R/C/B/H/V para sinais de entrada RGB analógicos.

Saída do computador: um D-sub de 15 pinos

Entrada de vídeo: 3 conectores RCA para entrada de vídeo componente / HDTV, uma entrada de S-vídeo mini-DIN de 4 pinos, um conector RCA para entrada de vídeo composto

Entrada de áudio: um conector de fone (3,5 mm de diâmetro)

Conector DC de 12 volts @ saída de 200mA, controle de retransmissão para controle de tela de projeção automática

Um conector RJ45 para rede

Uma entrada HDMI

Um mini-DIN RS232 para controle de projetor remoto com fio do PC

## Lâmpada

lâmpada de 300 watts, substituível pelo usuário, de 1700 horas (até 2200 horas no modo econômico)



**NOTA:** A vida útil real da lâmpada do projetor variará de acordo com as condições de operação e padrões de uso. O uso de um projetor em condições severas, que podem incluir ambientes empoeirados, sob alta temperatura e desligamento repentino da lâmpada podem resultar na redução da vida útil ou possível falha da lâmpada. A vida útil da lâmpada para os projetores da Dell se refere ao tempo típico sob condições de operação não severas normais para mais de 50% de uma população de amostragem para reduzir a aproximadamente 50% do nível de brilho nominal da lâmpada. Não é a medida de tempo em que uma lâmpada interromperá a geração de luz.

## Designação dos pinos RS232

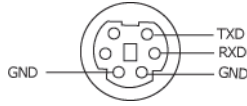

### Protocolo RS232

- Configurações de comunicação

Configurações de conexão	Valor
Taxa de transmissão:	19200
Bits de dados:	8
Paridade	Nenhum
Bits de parada	1

- Tipos de comandos**  
Para abrir o menu de exibição em tela e ajustar as preferências.
- Sintaxe do comando de controle (do PC para o projetor)**  
[H][AC][SoP][CRC][ID][SoM][COMMAND]
- Exemplo: Comando Power ON - Ligado (Enviar baixo byte primeiramente)**  
--> 0xBE, 0xEF, 0x10, 0x05, 0x00, 0xC6, 0xFF, 0x11, 0x11, 0x01, 0x00, 0x01
- Lista dos comandos de controle**  
Vá até [support.dell.com](http://support.dell.com) para informar-se sobre o código RS232 mais recente.

### Fontes de combinação de PIP

Fonte	M1 RGB	M1 Componente	VGA Computador	VGA Componente	BNC RGB	BNC Componente	RCA Componente	HDMI
S-vídeo	PIP	PIP	PIP	PIP	PIP	PIP	PIP	PIP
Composto	PIP	PIP	PIP	PIP	PIP	PIP	PIP	PIP
M1 Digital	X	X	PIP	PIP	PIP	PIP	PIP	PIP



**NOTA:** Se a combinação de duas fontes ultrapassar a largura de banda do dimensionador, a imagem aparecerá preta no projetor.

## Modos de compatibilidade

Modo	Resolução	(ANALÓGICO)		(DIGITAL)	
		Frequência V (Hz)	Frequência H (KHz)	Frequência V (Hz)	Frequência H (KHz)
VGA	640X350	70	31.5	70	31.5
VGA	640X350	85	37.9	85	37.9
VGA	640X400	85	37.9	85	37.9
VGA	640X480	60	31.5	60	31.5
VGA	640X480	72	37.9	72	37.9
VGA	640X480	75	37.5	75	37.5
VGA	640X480	85	43.3	85	43.3
VGA	720X400	70	31.5	70	31.5
VGA	720X400	85	37.9	85	37.9
SVGA	800X600	56	35.2	56	35.2
SVGA	800X600	60	37.9	60	37.9
SVGA	800X600	72	48.1	72	48.1
SVGA	800X600	75	46.9	75	46.9
SVGA	800X600	85	53.7	85	53.7
XGA	1024X768	43.4	35.5	-	-
XGA	1024X768	60	48.4	60	48.4
XGA	1024X768	70	56.5	70	56.5
XGA	1024X768	75	60	75	60
XGA	1024X768	85	68.7	-	-
SXGA	1280X1024	60	63.98	60	63.98
SXGA	1280X1024	75	79.98	-	-
SXGA	1280x1024	85	91.1	-	-
*SXGA+	1400x1050	60	63.98	-	-
*UXGA	1600x1200	60	75	-	-
MAC LC13*	640X480	66.66	34.98	-	-
MAC II 13*	640X480	66.68	35	-	-
MAC 16*	832X624	74.55	49.725	-	-
MAC 19*	1024X768	75	60.24	-	-
*MAC	1152X870	75.06	68.68	-	-
MAC G4	640X480	60	31.35	-	-

MAC G4	640X480	120	68,03	-	-
MAC G4	640X480	120	97,09	-	-
IMAC DV	640X480	117	60	-	-
IMAC DV	800X600	95	60	-	-
IMAC DV	1024X768	75	60	-	-
IMAC DV	1152X870	75	68,49	-	-
IMAC DV	1280X960	75	75	-	-
IMAC DV	1280X1024	85	91,1	-	-
* Imagem de computador compactada.					



**NOTA:** UXGA não tem suporte em DVI (M1-to-DVI).

## Como entrar em contato com a Dell

Para clientes nos Estados Unidos, disque 800-WWW-DELL (800-999-3355).



**NOTA:** Se você não tem uma conexão de Internet ativa, pode encontrar as informações de contato na nota fiscal de compra, fatura na embalagem, nota, ou catálogo de produtos da Dell.

A Dell oferece várias opções de suporte e serviços on-line e por telefone. A disponibilidade varia de acordo com o país e o produto, e alguns serviços podem não estar disponíveis em todas as áreas. Para entrar em contato com a Dell para assuntos de vendas, suporte técnico, ou serviço ao cliente:

- 1 Visite [support.dell.com](http://support.dell.com).
- 2 Verifique o país ou a região no menu suspenso **Escolha um país/região** para parte inferior da página.
- 3 Clique em **Entre em contato conosco** no lado esquerdo da página.
- 4 Selecione o link apropriado de serviço ou suporte de acordo com sua necessidade.
- 5 Escolha um método para entrar em contato com a Dell que seja conveniente para você.

# Apêndice: Glossário

**ANSI Lumens**— Um padrão para medir a emissão de luz, usado para comparar projetores.

**Relação de aspecto**—A mais popular relação entre altura e largura é 4:3 (4 por 3). Os formatos da tela de televisores e computadores tem relação de 4:3, o que significa que a largura da imagem é 4/3 vezes a altura.

**Backlit (Backlight)**—Refere-se ao controle remoto ou ao painel de controle do projetor, que tem botões e controles que são iluminados.

**Bandwidth**— O número de ciclos por segundo (Hertz) expressando a diferença entre a mais baixa e a mais alta frequência limitada de uma faixa de frequências; ou ainda a largura de uma faixa de frequências.

**Brilho**—A quantidade de luz emitida por um monitor ou uma tela de projeção ou ainda um aparelho de projeção. O brilho do projetor é medido por ANSI lumens.

**Temperatura da cor**—Um método para medir a brancura de uma fonte de luz. Lâmpadas de metal halide tem uma temperatura mais alta se comparadas a lâmpadas halógenas ou incandescentes.

**Vídeo Componente**— Estes componentes são referidos como luma e chroma e são definidos como Y'Pb'Pr' para componentes analógicos e Y'Cb'Cr' para componentes digitais. Vídeo componente está disponível em aparelhos de DVD e projetores.

**Vídeo Composto**—O sinal de imagem combinado, incluindo branqueamento vertical e horizontal e sinais sincronizados.

**Compactação**— Uma função que deleta linhas de resolução da imagem para caber na área de exibição.

**SVGA Compactado**—Para projetar uma imagem de 800x600 com um projetor VGA, o sinal original de 800x600 precisa ser compactado. Os dados mostram com apenas dois terços dos pixels (307.000 vs 480.000). A imagem resultante tem o tamanho de uma página SVGA mas sacrifica um pouco da qualidade da imagem. Caso você use um SVGA computador, conectar VGA a um projetor VGA dá melhores resultados.

**SXGA Compactado**— Encontrado em projetores XGA, o tratamento SXGA compactado permite estes projetores o manuseio de resoluções SXGA acima de 1280x1024.

**XGA Compactado**—Encontrado em projetores XGA, o tratamento XGA compactado permite estes projetores o manuseio de resoluções XGA de 1024x768.



**Relação de Contraste**— Faixa de valores de luz e de claro e escuro em uma imagem, ou a relação entre seus valores máximo e mínimo. Existem dois métodos usados pela indústria da projeção para medir esta relação:

**1 Full On/Off**— Mede a relação da produção de luz de uma imagem toda branca (Full on) e a produção de luz de uma toda preta (Full of).

**2 ANSI**— Mede um modelo de 16 retângulos alternantes brancos e pretos. A produção média de luz dos retângulos brancos é dividida pela produção média de luz dos retângulos pretos para determinar a ANSI relação de contraste.

*Full On/Off* contraste é sempre um número maior do que ANSI contraste para o mesmo projetor.

**dB**— decibel—Uma unidade usada para expressar diferença relativa em força ou intensidade, geralmente entre dois sinais acústicos ou elétricos, igual a dez vezes o logarítimo comum da relação de dois níveis.

**Diagonal Screen**— Um método para medir o tamanho da tela ou de uma imagem projetada. Mede de um canto ao outro. Uma tela de 2,7m de altura por 3,6m de largura tem uma diagonal de 4,5m. Este documento assume que as dimensões da diagonal são para a relação tradicional de 4:3 de uma imagem de computador conforme o exemplo abaixo.

**DLP**— Digital Light Processing—A tecnologia do monitor refletivo, desenvolvida pela Texas Instruments, que usa pequenos espelhos manipuláveis. A luz que passa através de um filtro de cores é enviada aos espelhos DLP, que organizam as cores RGB em uma imagem projetada em uma tela, também conhecida como DMD.

**DMD**— Cada DMD consiste em milhares de espelhos inclinados, feitos de uma liga de alumínio, montados em um enrolamento de deflexão escondido.

**DVI**— Interface Visual Digital—Define a interface digital entre aparelhos digitais como projetores e computadores. Para aparelhos que suportam DVI, uma conexão digital a digital pode ser feita para eliminar a conversão para analógico e através disso proporcionar uma imagem imaculada.

**Distância Focal**— A distância da superfície de uma lente até seu ponto focal.

**Frequência**— É o número de repetições em ciclos por segundo de um sinal elétrico. Medida em Hz.

**Hz** — Frequência de um sinal alternante. Veja Frequência.

**Ajuste de distorção**— Dispositivo que corrige a distorção de uma imagem projetada (geralmente um efeito de estreitamento e alongamento desta), causada por um ângulo impróprio entre a tela e o projetor.

**Caneta Sinalizadora**— Uma caneta que contém um laser movido a pilha, que pode projetar um feixe de luz, vermelho e de grande intensidade, que é imediatamente visível na tela.

**Distância Máxima**— A distância da tela que o projetor deve estar para lançar uma imagem que seja utilizável (brilhante o suficiente) em uma sala completamente escura.

**Tamanho Máximo da Imagem**—A maior imagem que um projetor pode enviar em uma sala escura. Esta é geralmente limitada pela variação focal das lentes.

**Lâmpada de Metal Halide** —O tipo de lâmpada usada em muitos projetores médios e em todos os projetores portáteis de alta definição. Estas lâmpadas geralmente têm uma meia-vida de 1000 a 2000 horas. Isto é, elas lentamente perdem intensidade (brilho) à medida que vão sendo usadas e, no ponto médio de sua vida, elas estão com a metade do brilho que tinham quando novas. Estas lâmpadas produzem uma luz muito quente, similar às lâmpadas de vapor de mercúrio usadas na iluminação pública. Elas são extremamente brancas (levemente azuladas) e quando comparadas à lâmpadas halógenas fazem estas parecerem bastante amareladas.

**Distância Mínima**—A posição mais próxima de um projetor para que possa focar a imagem na tela.

**NTSC**—O padrão americano para vídeo e transmissão.

**PAL**—O padrão europeu e internacional de vídeo e transmissão. Maior resolução que o NTSC.

**Power Zoom**—Uma lente com zoom controlado por um motor, geralmente ajustável pelo painel de controle do projetor e pelo controle remoto.

**Imagem Reversa**—Característica que permite girar a imagem horizontalmente. Quando usado em um ambiente normal de projeção para a frente, textos, gráficos, etc, ficam atrás. A imagem reversa é usada para passar a projeção para trás.

**RGB**— Red, Green, Blue (vermelho, verde, azul)— Geralmente usado para descrever o monitor que exige sinais separados para cada uma das três cores.

**S-Video**—Uma transmissão de vídeo padrão que usa um conector com 4 pinos-DIN para enviar informação em formato de vídeo por dois cabos de sinal chamados luminance (brilho, Y) e chrominance (cor, C). S-Video também é referido como Y/C.

**SECAM**— Um padrão francês para vídeo e transmissão. Maior resolução que o NTSC.

**SVGA**— Super Video Graphics Array— 800 x 600 pixels.

**SXGA**— Super Ultra Graphics Array— 1280 x 1024 pixels.

**UXGA**— Uuper Extended Graphics Array— 1600 x 1200 pixels.

**VGA**— Video Graphics Array—640 x 480 pixels.

**XGA**— Extra Video Graphics Array— 1024 x 768 pixels

**Lentes de Zoom**— Lentes com uma distância focal variável que permite ao operador mover a ista para dentro ou para fora, aumentando ou diminuindo a imagem.

**Relação das Lentes de Zoom** —Relação entre a maior e a menor imagem que uma lente pode projetar de uma distância fixa. Por exemplo, uma relação de 1.4:1 significa que uma imagem de 3,4m sem zoom poderia ser uma imagem de 4,2m com zoom total.

# Índice

## A

- Ajuste da imagem projetada 18
  - abaixar o projetor
    - Botão de elevação 18
    - Pé de elevação 18
    - Roda para ajuste da inclinação 18
  - Ajuste da altura do projetor 18
  - Como diminuir a altura do projetor 18
- Ajuste do zoom e do foco do projetor 19
  - Anel de foco 19
  - Seletor do zoom 19

## C

- Como entrar em contato com a Dell 55
- Conexão do projetor
  - Cabo BNC para VGA 13
  - Cabo de alimentação 9, 10, 11, 12, 13, 14, 15, 16
  - Cabo de alimentação DC 12V 14
  - Cabo de componente RCA para RCA 12
  - Cabo de vídeo composto 13
  - Cabo D-sub para D-sub 10
  - Cabo D-sub para YPbPr 11
  - Cabo M1 para HDTV 11
  - Cabo M1A para USB/ D-sub 9

- Cabo RS232 15, 16
- Caixa de controle comercial RS232 16
- Com computador 9
- Conexão com aparelho de DVD 11
- Conexão com caixa de controle comercial RS232 16
- conexão com PC 15
- Conexão de aparelho de DVD com cabo D-sub para YPbPr 11
- Conexão de aparelho de DVD com cabo M1 para HDTV 11
- Conexão de computador com cabo D-sub para D-sub 10
- Conexão de computador com cabo M1 para D-sub/USB 9
- instalação para movimentar a tela automática 14
- Tela automática 14

Controle remoto 23

## D

- Dell
- Contato 55

## E

- Especificações
  - Ambiental 50
  - Áudio 50
  - Brilho 49
  - Compatibilidade de vídeo 49
  - Conectores de E/S 50
  - Consumo de energia 50
  - Cor exibível 49
  - Dimensões 50
  - Distância de projeção 49
  - Energia 50
  - Fontes de combinação de PIP 52
  - Frequência H 49
  - Frequência V 49
  - Lâmpada 49
  - Lentes de projeção 49
  - Modos de compatibilidade 53
  - Nível de ruído 50
  - Número de pixels 49
  - Peso 50
  - Proporção do contraste 49
  - Protocolo de rede 50
  - Protocolo RS232 52
  - Regulamentares 50
  - Tamanho da tela de projeção 49
  - Uniformidade 49
  - Válvula de luz 49
  - Velocidade da roda de cores 49

## L

- Ligar e desligar o projetor
  - Desligar o projetor 17
  - Ligar o projetor 17

## N

- Números de telefone 55

## P

- Painel de controle 21
- Portas de conexão
  - Bloqueio Kensington 8
  - Conector BNC 8
  - Conector de entrada de áudio 8
  - Conector de entrada de sinal MI 8
  - Conector de entrada de S-vídeo 8
  - Conector de entrada de vídeo 8
  - Conector de entrada de vídeo componente 8
  - Conector de entrada VGA 8
  - Conector de rede RJ45 8
  - Conector de saída de áudio 8
  - Conector de saída VGA 8
  - Conector do cabo de alimentação 8
  - Conector HDMI 8
  - Conector RS232 8
  - Receptor IR/Transceptor RF 8
  - Saída DC de retransmissão de 12 volts 8

## S

- Solução de problemas 44
  - Autodiagnóstico 47
  - contato com a Dell 44

## Suporte

- Como entrar em contato com a Dell 55

## T

### Tela do OSD

- Menu Audio 29
- Menu Computer Source 34
- Menu Factory Reset 34
- Menu Image Settings  
(Configurações de imagem)  
27
- Menu Language 32
- Menu Management 30
- Menu Network Settings 33
- Menu PIP Setting 32
- Menu Video Source 35

### Troca de lâmpada 48

## U

### Unidade principal 7

- Anel de foco 7
- Botão de elevação 7
- Lente 7
- Painel de controle 7
- Protetor da lente 7
- Seletor do zoom 7
- Transceptor do controle remoto  
7